



OPERATOR'S MANUAL
MANUEL D'UTILISATION
MANUAL DEL OPERADOR

**40 VOLT LITHIUM ION
 BATTERY CHARGER /
 PORTABLE USB POWER SOURCE**

**CHARGEUR DE PILES
 40 V LI-ION/ SOURCE D'ALIMENTATION
 USB PORTABLE**

**CARGADOR DE BATERÍAS
 LI-ION DE 40 V / FUENTE DE
 ALIMENTACIÓN DE USB PORTÁTIL**

OP403



TABLE OF CONTENTS

- Safety Rules for Charger2
- Symbols.....3
- Assembly4
- Operation.....4-6
- Maintenance.....7
- Illustrations8
- Parts Ordering/ServiceBack page

TABLE DES MATIÈRES

- Règles de sécurité pour le chargeur ..2
- Symboles.....3
- Assemblage.....4
- Utilisation.....4-6
- Entretien7
- Illustrations8
- Commande de pièces
et réparation.....Page arrière

ÍNDICE DE CONTENIDO

- Reglas de seguridad para el
empleo del cargador..... 2
- Símbolos.....3
- Armado4
- Funcionamiento4-6
- Mantenimiento.....7
- Ilustraciones8
- Pedidos de piezas
y servicio.....Pág. posterior

⚠ WARNING: To reduce the risk of injury, the user must read and understand the operator's manual before using this product.

⚠ AVERTISSEMENT : Pour réduire les risques de blessures, l'utilisateur doit lire et veiller à bien comprendre le manuel d'utilisation avant d'employer ce produit.

⚠ ADVERTENCIA: Para reducir el riesgo de lesiones, el usuario debe leer y comprender el manual del operador antes de usar este producto.

**SAVE THIS MANUAL FOR
 FUTURE REFERENCE**

**CONSERVER CE MANUEL
 POUR FUTURE RÉFÉRENCE**

**GUARDE ESTE MANUAL
 PARA FUTURAS CONSULTAS**

SAFETY RULES FOR CHARGER

WARNING!

READ AND UNDERSTAND ALL INSTRUCTIONS. Failure to follow all instructions listed below, may result in electric shock, fire and/or serious personal injury.

- **Before using charger,** read all instructions and cautionary markings in this manual, on charger, battery, and product using battery to prevent misuse of the products and possible injury or damage.

WARNING:

Charge only one lithium-ion rechargeable battery at a time. Other types of batteries may burst, causing personal injury or damage. For compatible battery packs see tool/appliance/battery pack/charger correlation supplement 988000-842.

- **Do not use charger outdoors or expose to wet or damp conditions.** Water entering charger will increase the risk of electric shock.

WARNING:

Do not charge a battery that is wet or has been wet or exposed to liquids.

- **Use of an attachment not recommended or sold by the battery charger manufacturer may result in a risk of fire, electric shock, or injury to persons.** Following this rule will reduce the risk of electric shock, fire, or serious personal injury.
- **Do not abuse cord or charger.** Never use the cord to carry the charger. Do not pull the charger cord rather than the plug when disconnecting from receptacle. Damage to the cord or charger could occur and create an electric shock hazard. If cord or charger is damaged, have the charger replaced by an authorized serviceman.
- **Make sure cord is located so that it will not be stepped on, tripped over, come in contact with sharp edges or moving parts or otherwise subjected to damage or stress.** This will reduce the risk of accidental falls, which could cause injury, and damage to the cord, which could result in electric shock.
- **Keep cord and charger from heat to prevent damage to housing or internal parts.**

- **Do not let gasoline, oils, petroleum-based products, etc. come in contact with plastic parts.** They contain chemicals that can damage, weaken, or destroy plastic.
- **Always wear eye protection with side shields marked to comply with ANSI Z87.1.** Failure to do so could result in objects being thrown into your eyes resulting in possible serious injury.
- **An extension cord should not be used unless absolutely necessary.** Use of improper extension cord could result in a risk of fire and electric shock. If extension cord must be used, make sure:
 - a. That pins on plug of extension cord are the same number, size and shape as those of plug on charger.
 - b. That extension cord is properly wired and in good electrical condition; and
 - c. That wire size is large enough for AC ampere rating of charger as specified below:

Cord Length (Feet)	25'	50'	100'
Cord Size (AWG)	16	16	16

NOTE: AWG = American Wire Gauge



- **Do not operate charger with a damaged cord or plug,** which could cause shorting and electric shock. If damaged, have the charger replaced by an authorized serviceman.
- **Do not operate charger if it has received a sharp blow, been dropped, or otherwise damaged in any way.** Take it to an authorized serviceman for electrical check to determine if the charger is in good working order.
- **Do not disassemble charger.** Take it to an authorized serviceman when service or repair is required. Incorrect reassembly may result in a risk of electric shock or fire.
- **Unplug charger from outlet before attempting any maintenance or cleaning to reduce the risk of electric shock.**
- **Disconnect charger from the power supply when not in use.** This will reduce the risk of electric shock or damage to the charger if metal items should fall into the opening. It also will help prevent damage to the charger during a power surge.
- **Risk of electric shock.** Do not touch uninsulated portion of output connector or uninsulated battery terminal.
- **Save these instructions.** Refer to them frequently and use them to instruct others who may use this tool. If you loan someone this tool, loan them these instructions also to prevent misuse of the product and possible injury.

IMPORTANT SAFETY INSTRUCTIONS





- 1. SAVE THESE INSTRUCTIONS - DANGER: TO REDUCE RISK OF FIRE OR ELECTRIC SHOCK CAREFULLY FOLLOW THESE INSTRUCTIONS.**
This manual contains important safety and operating instructions for battery charger OP403.
- 2. Before using battery charger,** read all instructions and cautionary markings on battery charger, battery, and product using battery.
- 3.  CAUTION:** To reduce the risk of injury, charge only lithium-ion rechargeable batteries. Other types of batteries may burst, causing personal injury or damage.

SYMBOLS

The following signal words and meanings are intended to explain the levels of risk associated with this product.

SYMBOL	SIGNAL	MEANING
	DANGER:	Indicates a hazardous situation, which, if not avoided, will result in death or serious injury.
	WARNING:	Indicates a hazardous situation, which, if not avoided, could result in death or serious injury.
	CAUTION:	Indicates a hazardous situation, that, if not avoided, may result in minor or moderate injury.
	NOTICE:	(Without Safety Alert Symbol) Indicates information considered important, but not related to a potential injury (e.g. messages relating to property damage).

Some of the following symbols may be used on this product. Please study them and learn their meaning. Proper interpretation of these symbols will allow you to operate the product better and safer.

SYMBOL	NAME	DESIGNATION/EXPLANATION
	Safety Alert	Indicates a potential personal injury hazard.
	Read Operator's Manual	To reduce the risk of injury, user must read and understand operator's manual before using this product.
	Eye Protection	Always wear eye protection with side shields marked to comply with ANSI Z87.1.
	Wet Conditions Alert	Do not expose to rain or use in damp locations.
	Wet Conditions Alert	Risk of fire and burns. Do not expose battery, battery compartment, or electronic components to rain, water, or liquids.
V	Volts	Voltage
Hz	Hertz	Frequency (cycles per second)
W	Watt	Power
~	Alternating Current	Type of current
≡	Direct Current	Type or a characteristic of current

ASSEMBLY

WARNING:

Do not use this product if it is not completely assembled or if any parts appear to be missing or damaged. Use of a product that is not properly and completely assembled or with damaged or missing parts could result in serious personal injury.

WARNING:

Do not attempt to modify this product or create accessories or attachments not recommended for use with this product. Any such alteration or modification is misuse and could result in a hazardous condition leading to possible serious personal injury.

If any parts are damaged or missing, please call 1-800-860-4050 for assistance.

OPERATION

WARNING:

Do not allow familiarity with products to make you careless. Remember that a careless fraction of a second is sufficient to inflict serious injury.

WARNING:

Always wear eye protection with side shields marked to comply with ANSI Z87.1. Failure to do so could result in objects being thrown into your eyes resulting in possible serious injury.

APPLICATIONS

You may use this product for the following purpose:

- Charging RYOBI 40 Volt Lithium-ion batteries
- Charging small (up to 2.1 Amps) USB electronics

NOTICE:

Charge in a well-ventilated area. Do not block charger vents. Keep them clear to allow proper ventilation.

CHARGING

See Figures 1 - 2, page 8.

Battery packs are shipped in a low charge condition to prevent possible problems. Therefore, you should charge them before first use. If the charger does not charge your battery pack under normal circumstances, return both the battery pack and charger to your nearest repair center for electrical check.

Charge time varies and is dependent upon the amp hour capacity of battery pack.

- Turn the battery pack upside down so that the latch faces up.
- Attach the charger to the battery pack by aligning the raised ribs on the battery pack with the grooves in the charger, then slide the charger onto the battery pack.

NOTE: The connection between the battery pack and charger may feel slightly loose. This is normal and does not indicate a problem.

- Press down on the charger to be sure contacts on the battery pack engage properly with contacts in the charger.
- The latch should snap into place to ensure charger is correctly connected.
- Connect the power adaptor to a power source and then the cable to the charger.

NOTE: Make sure the power supply is normal household voltage, **120 volts, AC only, 60 Hz.**

- Do not place the charger in an area of extreme heat or cold. It will work best at normal room temperature.

OPERATION

- The battery pack will become slightly warm to the touch while charging. This is normal and does not indicate a problem.
- The LED will slowly flash green while the battery pack is charging.
NOTE: If the LED flashes green and red, the charger has detected a fault. See **LED Functions for Battery Charging** for details.
- After charging is complete, the charger LED will stop flashing and remain green for approximately 5 minutes. All battery pack LEDs will turn off to indicate that the battery pack is 100% charged.
- To remove the battery pack from the charger, depress the latch and slide the charger off the battery pack.
- Remove the power adaptor from the power source. Store charger in a dry location.

CHARGING A HOT BATTERY PACK

When using a tool continuously, the battery pack may become hot. The charger may be placed directly onto a hot battery pack but charging will not begin until the battery temperature cools to within an acceptable temperature range. When the charger is placed on a hot battery pack the LED will turn orange and remain on. When the battery pack cools, the charger will automatically begin charging.

CHARGING A COLD BATTERY PACK

The charger may be placed directly onto a cold battery pack but charging will not begin until the battery temperature warms to within an acceptable temperature range. When the charger is placed on a cold battery pack the LED will turn orange and remain on. When the battery pack warms the charger will automatically begin charging.

USING THE CHARGER WITH A USB DEVICE

See *Figure 3, page 8*.

When the charger is connected to an AC power supply or a battery pack, the USB port on the charger supplies a 5 volt DC, up to 2.1 amp charging site for your cell phone, MP3 player, or other small (up to 2.1 amp) USB device.

Charging a USB device with AC power:

- Connect the power adaptor to a power source and then the cable to the charger.

NOTE: The LED will turn red and remain on for approximately 5 minutes when the product is connected to an AC power supply and not installed on a battery pack.

- Plug the USB cable into the charger and into your USB device.

NOTE: The USB port on the charger is always active when the device is connected to an AC power supply. The USB device will begin charging as soon as it is connected to the charger. It is not necessary to press the USB activate button.

- The charger will provide continuous charging to the USB device until the device is fully charged.
- Remove the device when charging is complete.

Charging a USB device with a battery pack:

- Remove the cable from the charger, then remove the power adaptor from the power source and store in a dry location.

- Connect the charger to a charged battery pack.

NOTE: When the charger is connected to a battery pack only, the LED will remain off until the USB activate button is pressed.

- Plug the USB cable into the charger and into your USB device.

- Press the USB activate button to start charging the USB device.

NOTE: If the charger stops providing power to the USB device before it is fully charged, the battery pack may have entered “sleep mode”. Press the USB activate button to exit “sleep mode” and resume operation.











NOTE: USB charging time is dependent upon the level of charge in the USB device when it is connected to the charger. When a USB device is charging, energy from the battery pack is transferred to the USB device. If the energy in the battery pack is depleted, USB charging will stop.

OPERATION

LED FUNCTIONS FOR BATTERY CHARGING

See Figure 3, page 8.

NOTE: The LED feedback described below is for battery charging only. The LEDs function differently when the product is used to charge USB devices. See **Using the Charger With a USB Device** for details.

BATTERY PACK	RED LED	GREEN LED	ORANGE LED	ACTION
  Power On				
Plugged into AC power supply without battery pack	ON	OFF	OFF	Ready to charge battery pack.
  Testing				
Hot battery pack	OFF	OFF	ON	When battery pack reaches cooled temperature, charger begins charge mode.
Cold battery pack				When battery pack reaches warmed temperature, charger begins charge mode.
Deeply discharged				Charger conditions battery until normal voltage is reached, then begins charge mode.
  Defective				
Defective	Flashing	Flashing	OFF	Battery pack or charger is defective.
<ul style="list-style-type: none"> • If defective, try to repeat the conditions a second time by removing and reinstalling the battery pack. If the LED status repeats a second time, try charging a different battery. • If a different battery charges normally, dispose of the defective pack (see <i>Maintenance</i> section). • If a different battery also indicates “Defective,” the charger may be defective. 				
  Charging Battery Pack				
Fast charging	OFF	Flashing	OFF	Battery is being charged.
  Battery Pack is Ready				
Battery full	OFF	ON*	OFF	Battery charging is complete.
	*Charger LED will remain ON for approximately 5 minutes when charging is complete. When the battery is 100% charged, the battery LEDs will all turn off.			

**This product has a Three-year Limited Warranty.
For Warranty details go to www.ryobitools.com**

**NOTE: MAINTENANCE INFORMATION BEGINS ON PAGE 7
AFTER FRENCH AND SPANISH LANGUAGE SECTIONS.**

ILLUSTRATIONS START ON PAGE 8.

RÈGLES DE SÉCURITÉ CONCERNANT LE CHARGEUR

AVERTISSEMENT !

LIRE ET VEILLER À BIEN COMPRENDRE TOUTES LES INSTRUCTIONS. Le non-respect de toutes les instructions ci-dessous peut entraîner un choc électrique, un incendie et/ou des blessures graves.

- **Avant d'utiliser le chargeur de piles**, lire toutes les instructions de sécurité et mises en garde figurant dans ce manuel, sur le chargeur et sur le produit utilisant le chargeur pour éviter un usage incorrect et des dommages ou blessures.

AVERTISSEMENT :

Charger seulement une pile rechargeable au lithium-ion à la fois. Les piles d'autres types peuvent exploser et causer des blessures et dommages. Pour les bloc-piles compatibles voir l'information supplémentaire outil/appareil/bloc-pile/chargeur 988000-842.

- **Ne pas utiliser le chargeur à l'extérieur, ni l'exposer à l'eau ou l'humidité.** La pénétration d'eau dans le chargeur accroît le risque de choc électrique.

AVERTISSEMENT :

Ne pas charger une pile qui est humide ou qui a été humide ou exposée à des liquides.

- **L'usage d'un accessoire non recommandé ou vendu par le fabricant du chargeur peut causer un risque d'incendie, de choc électrique ou de blessures.** Le respect de cette consigne réduira les risques d'incendie, de choc électrique et de blessures graves.
- **Ne pas maltraiter le cordon d'alimentation ou le chargeur.** Ne jamais utiliser le cordon d'alimentation pour transporter le chargeur. Ne pas débrancher le chargeur en tirant sur le cordon. Tirer sur la fiche pour la débrancher. Un cordon ou un chargeur endommagé peut présenter un risque de choc électrique. Si le cordon d'alimentation ou le chargeur est endommagé, veuillez le chargeur remplacer immédiatement par un centre de réparations autorisé.
- **S'assurer que le cordon n'est pas acheminé à un endroit où il risque d'être piétiné, accroché, endommagé, mis en contact avec des objets tranchants ou autrement maltraité.** Ceci réduira le risque de chute pouvant entraîner des blessures et des dommages au cordon, susceptible de causer un choc électrique.
- **Garder le cordon et le chargeur à l'écart des sources de chaleur pour éviter des dommages au boîtier ou aux pièces internes.**

- **Ne jamais laisser de liquides tels que, l'essence, les produits à base de pétrole, les huiles pénétrantes, etc., entrer en contact avec les pièces en plastique.** Ces liquides contiennent des produits chimiques susceptibles d'endommager, d'affaiblir ou de détruire le plastique.
- **Toujours porter une protection oculaire avec écrans latéraux certifiée conforme à la norme ANSI Z87.1.** Ne pas suivre cette directive pourrait faire que des objets soient projetés dans vos yeux et causent de graves blessures.
- **N'utiliser un cordon prolongateur qu'en cas d'absolue nécessité.** L'usage d'un cordon prolongateur incorrect peut présenter des risques d'incendie et de choc électrique. Si un cordon prolongateur doit être utilisé, s'assurer :
 - a. Que la fiche du cordon comporte le même nombre de broches que celles du chargeur et que ses broches sont de mêmes forme et taille.
 - b. Que le cordon est correctement câblé et en bon état électrique ; et
 - c. Que le calibre des fils est suffisant pour l'intensité c.a. du chargeur spécifiée ci-dessous :

Longueur du cordon (en pieds)	25	50	100
Calibre du cordon (AWG)	16	16	16

NOTE : AWG = American Wire Gauge (calibre de fils américain)
- **Ne pas utiliser un chargeur dont la prise ou le cordon est endommagé**, ce qui pourrait entraîner un court-circuit et un choc électrique. Le cas échéant, faire remplacer la prise ou le cordon immédiatement par un réparateur agréé.
- **Ne pas utiliser le chargeur s'il a été soumis à un choc violent ou autrement endommagé.** Le confier à un réparateur agréé afin qu'il détermine s'il est en bon état de fonctionnement.
- **Ne pas démonter le chargeur.** Si un entretien ou une réparation est nécessaire, le confier à un réparateur agréé. Un remontage incorrect peut entraîner des risques de choc électrique ou d'incendie.
- **Pour réduire les risques de choc électrique, débrancher le chargeur de la prise secteur avant de procéder à tout nettoyage ou entretien.**
- **Lorsqu'il n'est pas en usage, débrancher le chargeur de l'alimentation secteur.** Ceci réduira le risque de choc électrique ou de dommages au chargeur si des articles en métal venaient à tomber dans l'ouverture. Ceci aidera également à éviter des dommages au chargeur en cas de saute de tension.
- **Risque de choc électrique.** Ne pas toucher les parties non isolées du connecteur de sortie ou les bornes de piles non isolées.
- **Conserver ces instructions.** Les consulter fréquemment et les utiliser pour instruire les autres utilisateurs éventuels. Si cet outil est prêté, il doit être accompagné de ces instructions, afin d'éviter un usage incorrect et d'éventuelles blessures.

INSTRUCTIONS IMPORTANTES CONCERNANT LA SÉCURITÉ

1. CONSERVER CES INSTRUCTIONS - DANGER : POUR RÉDUIRE LE RISQUE D'INCENDIE OU DE DÉCHARGE ÉLECTRIQUE, VEUILLEZ SUIVRE ATTENTIVEMENT CES INSTRUCTIONS.



Ce manuel contient d'importantes instructions relatives à la sécurité et au fonctionnement des chargeur de piles OP403.

2. Avant d'utiliser le chargeur de piles, lire toutes les instructions et les mises en garde figurant sur le chargeur de pile, sur la pile et sur le produit utilisant la pile.





3. ATTENTION : Pour réduire les risques de blessure, ne charger que des piles rechargeables lithium-ion. Les piles d'autres types peuvent exploser et causer des dommages et blessures.

SYMBOLES

Les termes de mise en garde suivants et leur signification ont pour but d'expliquer le degré de risques associé à l'utilisation de ce produit.

SYMBOLE	SIGNAL	SIGNIFICATION
	DANGER :	Indique une situation dangereuse qui, si elle n'est pas évitée, aura pour conséquences des blessures graves ou mortelles.
	AVERTISSEMENT :	Indique une situation dangereuse qui, si elle n'est pas évitée, pourrait entraîner des blessures graves ou mortelles.
	ATTENTION :	Indique une situation dangereuse qui, si elle n'est pas évitée, pourrait entraîner des blessures légères ou de gravité modérée.
	AVIS :	(Sans symbole d'alerte de sécurité) Indique les informations jugées importantes sans toutefois représenter un risque de blessure (ex. : messages concernant les dommages matériels).

Certains des symboles ci-dessous peuvent être utilisés sur produit. Veiller à les étudier et à apprendre leur signification. Une interprétation correcte de ces symboles permettra d'utiliser produit plus efficacement et de réduire les risques.

SYMBOLE	NOM	DÉSIGNATION / EXPLICATION
	Symbole d'alerte de sécurité	Indique un risque de blessure potentiel.
	Lire manuel d'utilisation	Pour réduire les risques de blessures, l'utilisateur doit lire et veiller à bien comprendre le manuel d'utilisation avant d'utiliser ce produit.
	Protection oculaire	Toujours porter une protection oculaire avec écrans latéraux certifiée conforme à la norme ANSI Z87.1.
	Avertissement concernant l'humidité	Ne pas exposer à la pluie ou l'humidité.
	Avertissement concernant l'humidité	Risque d'incendie et de brûlures. Ne pas exposer la pile, le compartiment de la pile, ou les composants électroniques à la pluie, l'eau ou d'autres liquides.
V	Volts	Tension
Hz	Hertz	Fréquence (cycles par seconde)
W	Watts	Puissance
~	Courant alternatif	Type de courant
==	Courant continu	Type ou caractéristique du courant

ASSEMBLAGE

AVERTISSEMENT :

Ne pas utiliser le produit s'il n'est pas complètement assemblé ou si des pièces semblent manquantes ou endommagées. L'utilisation d'un produit dont l'assemblage est incorrect ou incomplet ou comportant des pièces endommagées ou absentes représente un risque de blessures graves.

AVERTISSEMENT :

Ne pas essayer de modifier cet outil ou de créer des pièces et accessoires non recommandés. De telles altérations ou modifications sont considérées comme un usage abusif et peuvent créer des conditions dangereuses, risquant d'entraîner des blessures graves.

Si des pièces manquent ou sont endommagées, veuillez appeler au 1-800-860-4050 pour obtenir de l'aide.

UTILISATION

AVERTISSEMENT :

Ne laissez pas la familiarité tirée d'une utilisation fréquente de ce type de produit atténuer votre vigilance. Souvenez-vous qu'une fraction de seconde d'inattention suffit à infliger des blessures graves.

AVERTISSEMENT :

Toujours porter une protection oculaire munie d'écrans latéraux certifiée conforme à la norme ANSI Z87.1. Si cette précaution n'est pas prise, des objets peuvent être projetés dans les yeux et causer des lésions graves.

APPLICATIONS

Cet produit peut être utilisé pour les applications ci-dessous :

- Charger des piles au Lithium-ion de 40 V de RYOBI
- Chargement des petits appareils électroniques USB (jusqu'à 2,1 ampères)

AVIS :

Charger dans un endroit bien ventilé. Ne pas bloquer les événements du chargeur. Veiller à ce qu'ils soient dégagés pour assurer une bonne ventilation.

CHARGE

Voir les figures 1 et 2, page 8.

Les bloc-piles sont expédiés avec une faible charge pour éviter des problèmes. C'est pourquoi il doit être chargé avant la première utilisation. Si les piles ne se rechargent pas dans des conditions normales, les retourner, ainsi que le chargeur, au centre de réparation le plus proche, pour une vérification électrique.

Le temps de charge varie, et dépend de la capacité d'ampères heures de la pile.

- Retourner le bloc-pile de telle sorte à faire face au loquet.
- Fixer le chargeur sur le bloc-piles en alignant les nervures en saillie du bloc-piles avec les rainures du chargeur, puis glisser le chargeur sur le bloc-piles.

NOTE : La connexion entre le bloc-piles et le chargeur peut sembler légèrement lâche. Ceci est normal et n'indique pas de problème.

- Appuyer sur le chargeur pour assurer que ses contacts s'engagent correctement sur ceux des bloc-piles.
- Le loquet doivent s'enclencher correctement pour assurer le raccordement au chargeur.
- Brancher l'adaptateur de courant sur une source d'alimentation et connecter le câble au chargeur.

NOTE: S'assurer que l'alimentation est de **120 V, c.a. seulement, 60 Hz.**

- Ne pas placer le chargeur dans un endroit exposé à des températures extrêmes (chaudes ou froides). Son fonctionnement optimal est obtenu à température ambiante.

UTILISATION

- Pendant la charge, les piles chauffent légèrement. Ceci est normal et n'est pas l'indication d'un problème.
- Le voyant à DEL clignotera lentement en vert lors du chargement du bloc-piles.
NOTE : Si le voyant à DEL clignote en vert et rouge, le chargeur a détecté une anomalie. Voir la section **Fonctions des voyants à DEL pour le chargement des piles** pour obtenir plus de détails.
- Une fois le chargement complet, la DEL du chargeur s'arrêtera de clignoter et restera verte pendant environ 5 minutes. Toutes les DEL du bloc-piles s'éteindront pour indiquer que ce dernier est chargé à 100%.
- Pour retirer le bloc-pile du chargeur, enfoncez le loquet et glissez le chargeur hors du bloc-pile.
- Enlever l'adaptateur de courant de la source d'alimentation. Ranger le chargeur dans un endroit sec.

CHARGE D'UN BLOC-PILE CHAUD

Lorsque cet outil est utilisé continuellement, les piles chauffent. Le chargeur peut être installé directement sur un bloc-piles chaud, mais la charge ne commencera pas tant que le bloc-piles n'est pas refroidi selon une échelle de température acceptable. Quand le chargeur est placé sur un bloc-piles chaud, le voyant à DEL clignotera en orange et restera allumé. Une fois le bloc-piles refroidi, le chargeur passe automatiquement en mode de charge rapide.

CHARGE D'UN BLOC-PILE FROID

Le chargeur peut être installé directement sur un bloc-piles froid, mais la charge ne commencera pas tant que le bloc-piles n'est pas réchauffé selon une échelle de température acceptable. Quand le chargeur est placé sur un bloc-piles froid, le voyant à DEL clignotera en orange et restera allumé. Le chargeur commence automatiquement la charge du bloc-piles dès que ce dernier est suffisamment chaud.

UTILISATION DU CHARGEUR AVEC UN DISPOSITIF USB

Voir la figure 3, page 8.

Quand le chargeur est connecté à une source d'alimentation CA ou un bloc-piles, le port USB du chargeur fournit un chargement de 5 V CC et jusqu'à 2,1 A pour vos téléphones cellulaires, lecteurs MP3 ou autres dispositifs USB (jusqu'à 2,1 A). Connecter simplement un câble USB (non fourni) de votre appareil au port USB du chargeur, puis mettre en **MARCHE** le commutateur USB pour commencer à charger.

Chargement d'un dispositif USB avec une source d'alimentation CA :

- Brancher l'adaptateur de courant sur une source d'alimentation et connecter le câble au chargeur.
NOTE : Le voyant à DEL deviendra rouge et restera allumée pendant environ 5 minutes, quand l'appareil est connecté à une source d'alimentation CA et n'est pas installé sur un bloc-piles.
- Brancher le câble USB dans le chargeur et dans le dispositif USB.
NOTE : Le port USB du chargeur est toujours actif lorsque l'appareil est branché sur une source d'alimentation CA. Le dispositif USB commencera à se charger dès qu'il est connecté au chargeur. Il n'est pas nécessaire d'appuyer sur le bouton d'activation USB.
- Le chargeur chargera continuellement le dispositif USB jusqu'à celui-ci soit entièrement chargé.
- Enlever le dispositif une fois le chargement terminé.

Chargement d'un dispositif USB avec un bloc-piles :





- Retirer le câble du chargeur, enlever l'adaptateur de courant de la source d'alimentation et ranger dans un endroit sec.
- Connecter le chargeur à un bloc-piles chargé.
NOTE : Quand le chargeur est connecté seulement à un bloc-piles, le voyant à DEL restera éteinte tant que le bouton d'activation USB n'est pas enfoncé.
- Brancher le câble USB dans le chargeur et dans le dispositif USB.
- Appuyer sur le bouton d'activation USB pour commencer à charger le dispositif USB.
NOTE : Si le chargeur cesse d'alimenter l'appareil USB avant qu'il soit complètement chargé, le bloc-piles est peut-être entré en « mode veille ». Appuyer sur le bouton d'activation USB pour quitter le « mode veille » et continuer l'opération.
NOTE : La durée du chargement USB dépend du niveau de charge du dispositif USB quand il est connecté au chargeur. Lorsqu'un dispositif USB se charge, l'énergie du bloc-piles est transférée au dispositif USB. Si l'énergie du bloc-piles est épuisée, le chargement USB s'arrêtera.

UTILISATION

FONCTIONS DES DEL POUR LE CHARGEMENT DES PILES

Voir la figure 3, page 8.

NOTE : Les réponses des DEL décrites ci-dessous concernent uniquement le chargement des piles. Les DEL fonctionnent différemment quand le produit est utilisé pour charger les dispositifs USB. Consulter la section **Utilisation du chargeur avec un dispositif USB** pour avoir plus de détails.

BLOC-PILE	TÉMOIN ROUGE	TÉMOIN VERT	TÉMOIN ORANGE	ACTION
 Alimentation				
Branché sur une source d'alimentation CA sans bloc-piles	MARCHE	ARRÊT	ARRÊT	Prêt à charger le bloc-piles
 Evaluer				
Bloc-pile chaud	ARRÊT	ARRÊT	MARCHE	Une fois le bloc-pile refroidi, le chargeur passe en mode de charge.
Bloc-pile froid				Une fois le piles réchauffé, le chargeur passe en mode de charge.
Decharge profonde				Le chargeur conditionne la bloc-pile jusqu'à ce que la tension normale soit atteinte, puis passe en mode de charge.
 Défectueux				
Défectueux	Clignotant	Clignotant	ARRÊT	Bloc-pile ou chargeur défectueux.
<ul style="list-style-type: none"> • En cas de problème, retirer la bloc-pile et la réinsérer pour voir si elle ne se charge toujours pas. Si les DEL indiquent toujours un problème, essayer de charger une autre bloc-pile. • Si une bloc-pile différente se charge normalement, éliminer le bloc défectueux (Voir la section <i>Entretien</i>). • Si une pile différente indique également "Défectueux," le chargeur peut être défectueux. 				
 Chargement du bloc-piles				
Charge rapide	ARRÊT	Clignotant	ARRÊT	Pile en cours de chargement.
 Le bloc-piles est prêt				
Piles pleines	ARRÊT	*MARCHE	ARRÊT	Le bloc-piles est complètement chargé.
	*La DEL du chargeur restera allumée pendant environ 5 minutes lorsque le chargement est terminé. Quand la pile est chargée à 100 %, ses DEL s'éteindront toutes.			

Ce produit est couvert par une garantie limitée de trois (3) ans. Veuillez visiter notre site internet au www.ryobitools.com pour obtenir tous les détails de la garantie.

NOTE : INFORMATION SUR L'ENTRETIEN COMMENÇANT SUR 7 DE PAGE APRÈS LE SECTION ESPAGNOL.

ILLUSTRATIONS COMMENÇANT SUR PAGE 8.

REGLAS DE SEGURIDAD PARA EL EMPLEO DEL CARGADOR

¡ADVERTENCIA!

LEA Y COMPRENDA TODAS LAS INSTRUCCIONES. El incumplimiento de las instrucciones señaladas abajo puede causar descargas eléctricas, incendios y lesiones serias.

- **Antes de emplear el cargador de baterías**, lea todas las instrucciones y las marcas precautorias del manual, del cargador, de la batería y del producto con el cual se utiliza dicha batería, con el fin de evitar un empleo indebido del producto y posibles lesiones corporales o daños físicos.

ADVERTENCIA:

Cargue sólo una batería recargable de iones de litio a la vez. Los otros tipos de baterías pueden explotar y ocasionar daños y lesiones corporales. Para obtener paquetes de baterías compatibles, consulte el complemento de correlación de herramienta/artefacto/paquete de batería/cargador 988000-842.

- **No utilice el cargador a la intemperie ni lo exponga a condiciones húmedas o mojadas.** La introducción de agua en el cargador aumenta el riesgo de una descarga eléctrica.

ADVERTENCIA:

No cargue una batería húmeda o que haya estado húmeda o expuesta a líquidos.

- **El uso de un accesorio no recomendado o vendido por el fabricante del cargador de baterías puede significar un riesgo de incendio, descarga eléctrica o lesiones corporales.** Con el cumplimiento de esta regla se reduce el riesgo de una descarga eléctrica, incendio o lesión seria.
- **No maltrate el cordón eléctrico ni el cargador.** Para trasladar el cargador nunca lo sostenga del cordón. No tire del cordón del cargador en lugar de tirar de la clavija al desconectar el aparato de la toma de corriente. Puede dañar el cordón o el cargador y causar un peligro de descarga eléctrica. Si el cable o el cargador está dañado, llévelo a un técnico autorizado para que lo reemplace.
- **Asegúrese de que el cordón eléctrico esté ubicado de tal manera que nadie lo pise o se tropiece con él, no toque bordes afilados o piezas en movimiento ni quede sujeto a daños ni tensiones.** De esta manera se reduce el riesgo de caídas accidentales que pudieran causar lesiones personales y daños al cordón, lo cual podría ocasionar una descarga eléctrica.
- **Mantenga el cordón y el cargador alejados del calor para evitar dañar el alojamiento o las partes internas de la unidad.**
- **No permita que gasolina, aceites, productos a base de petróleo, etc., lleguen a tocar las piezas de plástico.** Dichos

productos contienen compuestos químicos que pueden dañar, debilitar o destruir el plástico.

- **Siempre póngase protección ocular con la marca de cumplimiento de la norma ANSI Z87.1.** La inobservancia de esta advertencia puede permitir que los objetos lanzados hacia los ojos puedan provocarle lesiones graves.
- **No debe emplearse un cordón de extensión a menos que sea absolutamente necesario.** El empleo de un cordón de extensión inadecuado puede significar un riesgo de incendio o descarga eléctrica. Si es necesario utilizar un cordón de extensión, asegúrese:

- a. De que las patillas de la clavija del cordón de extensión vengan en el mismo número, tamaño y forma que las de la clavija del cargador.
- b. Que el cordón de extensión esté alambrado correctamente y en buenas condiciones eléctricas, y
- c. Que el tamaño del alambre sea del tamaño suficiente para el amperaje de CA nominal del cargador como se especifica a continuación:

Long. cordón (pies)	25'	50'	100'
Calibre cordón (AWG)	16	16	16

NOTA: AWG = Calibre conductores norma americana

- **No utilice el cargador si está dañado el cordón o la clavija**, ya que podría causar un corto circuito y una descarga eléctrica. Si está dañada una pieza, un técnico de servicio autorizado debe reemplazar el cargador.
- **No utilice el cargador si el mismo ha sufrido una caída, un golpe sólido o un daño de cualquier tipo.** Llévelo a un técnico de servicio autorizado para una revisión eléctrica y así determinar si el cargador está en buenas condiciones de funcionamiento.
- **No desarme el cargador.** Llévelo a un técnico de servicio autorizado si requiere servicio o una reparación. Si se rearma la unidad de manera incorrecta, puede presentarse un riesgo de descarga eléctrica o incendio.
- **Para reducir el riesgo de una descarga eléctrica, desconecte el cargador de la toma de corriente antes de iniciar una tarea de mantenimiento o de limpieza.**
- **Cuando no esté en uso el cargador desconéctelo del suministro de voltaje.** De esta manera se reduce el riesgo de una descarga eléctrica o daños al cargador si artículos metálicos caen en la abertura. Esto también ayuda a evitar dañar el cargador en el caso de una subida de voltaje.
- **Riesgo de descarga eléctrica.** No toque ninguna parte sin aislar del conector de salida, ni ninguna terminal de las baterías en tales condiciones.
- **Guarde estas instrucciones.** Consúltelas con frecuencia y empléelas para instruir a otras personas que puedan utilizar esta herramienta. Si presta a alguien esta herramienta, facilítele también las instrucciones con el fin de evitar un uso indebido del producto y posibles lesiones.

INSTRUCCIONES DE SEGURIDAD IMPORTANTES



1. GUARDE ESTAS INSTRUCCIONES - PELIGRO: PARA REDUCIR EL RIESGO DE INCENDIOS O DESCARGA ELÉCTRICA, SIGA CUIDADOSAMENTE ESTAS INSTRUCCIONES

Este manual contiene instrucciones importantes respecto a la seguridad y funcionamiento de los cargador de baterías OP403.





- 2. Antes de emplear el cargador de baterías** lea todas las instrucciones y las indicaciones precautorias del cargador de baterías, de las baterías y del producto con el que se utilizan las baterías.
- 3. ⚠ PRECAUCIÓN:** Para reducir el riesgo de lesiones, sólo cargue baterías recargables de iones de litio. Otros tipos de baterías pueden estallar y causar lesiones corporales así como daños materiales.

SÍMBOLOS

Las siguientes palabras de señalización y sus significados tienen el objeto de explicar los niveles de riesgo relacionados con este producto.

SÍMBOLO	SEÑAL	SIGNIFICADO
	PELIGRO:	Indica una situación peligrosa, la cual, si no se evita, causará la muerte o lesiones serias.
	ADVERTENCIA:	Indica una situación peligrosa, la cual, si no se evita, podría causar la muerte o lesiones serias.
	PRECAUCIÓN:	Indica una situación peligrosa, la cual, si no se evita, podría causar lesiones menores o leves.
	AVISO:	(Sin el símbolo de alerta de seguridad) Indica la información que se considera importante, pero no relacionada con lesiones potenciales (por ej. en relación a daños a la propiedad).

Es posible que se empleen en este producto algunos de los siguientes símbolos. Le suplicamos estudiarlos y aprender su significado. Una correcta interpretación de estos símbolos le permitirá utilizar mejor y de manera más segura el producto.

SÍMBOLO	NOMBRE	DENOMINACIÓN/EXPLICACIÓN
	Alerta de seguridad	Indica un peligro posible de lesiones personales.
	Lea manual del operador	Para reducir el riesgo de lesiones, el usuario debe leer y comprender el manual del operador antes de usar este producto.
	Protección ocular	Siempre póngase protección ocular con protección lateral con la marca de cumplimiento de la norma ANSI Z87.1.
	Alerta de condiciones húmedas	No exponga la unidad a la lluvia ni la use en lugares húmedos.
	Alerta de condiciones húmedas	Riesgo de incendio y quemaduras. No exponga la batería, el compartimento de la batería o componentes electrónicos a la lluvia, el agua o líquidos. Cierre la tapa durante el uso. No use la herramienta en pisos húmedos.
V	Volts	Voltaje
Hz	Hertz	Frecuencia (ciclos por segundo)
W	Watts	Potencia
~	Corriente alterna	Tipo de corriente
≡	Corriente continua	Tipo o característica de corriente

ARMADO

ADVERTENCIA:

No use este producto si no está totalmente ensamblado o si alguna pieza falta o está dañada. El uso de un producto que no está adecuadamente y completamente ensamblado o posee partes dañadas o faltantes puede resultar en lesiones personales graves.

ADVERTENCIA:

No intente modificar este producto ni crear aditamentos o accesorios que no estén recomendados para usar con este producto. Dichas alteraciones o modificaciones constituyen un uso indebido y podrían provocar una situación de riesgo que cause posibles lesiones personales graves.

Si hay piezas dañadas o faltantes, le suplicamos llamar al 1-800-860-4050, donde le brindaremos asistencia.

FUNCIONAMIENTO

ADVERTENCIA:

No permita que su familiarización con el producto lo vuelva descuidado. Tenga presente que un descuido de un instante es suficiente para causar una lesión seria.

ADVERTENCIA:

Siempre póngase protección ocular con la marca de cumplimiento de la norma ANSI Z87.1. La inobservancia de esta advertencia puede permitir que los objetos lanzados hacia los ojos y otros provocarle lesiones graves.

APLICACIONES

Este producto puede emplearse para los fines siguientes:

- Cargar baterías deslizables de iones de litio Ryobi de 40 V
- Cargar pequeños dispositivos USB electrónicos (hasta 2,1 A)

AVISO:

Cargue en un área bien ventilada. No bloquee las rejillas de ventilación. Manténgalas libres para permitir una ventilación adecuada.

CARGA

Vea la figuras 1 y 2, página 8.

Los paquetes de baterías se envían con carga baja para evitar posibles problemas. Por lo tanto, debe cargarlas antes de usarlas por primera vez. Si el cargador no carga el paquete de baterías en circunstancias normales, regrese ambos, el paquete de baterías y el cargador, al centro de reparación más cercano, para que los revisen eléctricamente.

El tiempo de carga varía, y es dependiente de la capacidad de amp/hora de la batería.

- Coloque el paquete de baterías boca abajo de modo que el pestillo quede hacia arriba.
- Conecte el cargador al paquete de baterías; para ello, alinee las costillas realizadas del primero con las ranuras del segundo, y después introduzca aquél en éste.

NOTA: La conexión entre el paquete de baterías y el cargador puede sentirse algo suelta. Esto es normal y no indica ningún problema.

- Empuje el cargador para asegurarse que los contactos del mismo se conecten adecuadamente con los contactos del paquete de baterías.
- El pasador deben quedar fijos en su lugar para asegurar que el cargador se conecte correctamente.
- Conecte el adaptador de corriente a una fuente de alimentación y, luego, el cable al cargador.

NOTA: Asegúrese de que el suministro de voltaje sea sólo el casero normal, **de 120 V, sólo corr. alt, 60 Hz.**

- No coloque el cargador en ningún área extremadamente calurosa o fría. Funcionan mejor a la temperatura normal del interior.

FUNCIONAMIENTO

- El paquete de baterías se siente un poco caliente al tocarse mientras está cargándose. Esto es normal y no indica ningún problema.
- El indicador LED destellará lentamente en color verde mientras se carga el paquete de baterías.
NOTA: Si el indicador LED destella en color verde y rojo, significa que el cargador detectó una falla. Consulte **Funciones del indicador LED para la carga de baterías** para obtener detalles.
- Una vez completada la carga, la LED del cargador dejará de destellar y permanecerá encendida en color verde durante aproximadamente 5 minutos. Todas las luces LED del paquete de baterías se apagarán para indicar que la batería está totalmente cargada.
- Para extraer el paquete de baterías del cargador, presione el pestillo y deslice el cargador para quitarlo del paquete de baterías.
- Retire el adaptador de corriente de la fuente de alimentación. Guarde el cargador en un lugar seco.

CARGAR EL PAQUETE DE BATERÍAS CUANDO ESTÁ CALIENTE

Cuando se utiliza una herramienta de manera continua, es posible que el paquete de baterías se caliente. El cargador puede colocarse directamente sobre un paquete de baterías caliente, pero la carga no comenzará hasta que la temperatura de la batería disminuya hasta alcanzar un valor admisible. Cuando coloque el cargador en un paquete de baterías caliente, el indicador LED se iluminará en color naranja y permanecerá encendido. Cuando el paquete de baterías se enfríe, se iniciará la carga de manera automática.

CARGAR EL PAQUETE DE BATERÍAS CUANDO ESTÁ FRÍO

El cargador puede colocarse directamente sobre un paquete de baterías frío, pero la carga no comenzará hasta que la temperatura de la batería se eleve hasta llegar a un valor admisible. Cuando coloque el cargador en un paquete de baterías frío, el indicador LED se iluminará en color naranja y permanecerá encendido. Cuando el paquete de baterías se caliente, se iniciará la carga de manera automática.

CÓMO USAR EL CARGADOR CON UN DISPOSITIVO USB

Vea la figura 3, página 8.

Si conecta el cargador a una fuente de alimentación de CA o un paquete de baterías, el puerto USB del cargador proporcionará carga de CC de 5 voltios y hasta 2,1 A para

su celular, reproductor MP3 u otro dispositivo USB pequeño (hasta 2,1 A). Simplemente conecte su dispositivo al puerto USB del cargador con un cable USB (no se proporciona) y **ENCIENDA** el interruptor de USB para comenzar la carga.

Cómo cargar un dispositivo USB con una fuente de CA:

- Conecte el adaptador de corriente a una fuente de alimentación y, luego, el cable al cargador.
NOTA: Si conecta el producto a una fuente de alimentación de CA y no instala un paquete de baterías, el indicador LED pasará a color rojo y permanecerá encendido durante aproximadamente 5 minutos.
- Conecte el cable USB en el cargador y en el dispositivo USB.
NOTA: El puerto USB del cargador estará siempre activo cuando conecte el dispositivo a una fuente de alimentación de CA. El dispositivo USB comenzará a cargarse ni bien lo conecte al cargador. No es necesario presionar el botón de activación de USB.
- El cargador proporcionará carga al dispositivo USB de manera continua hasta que se cargue por completo.
- Retire el dispositivo cuando se haya terminado de cargar.

Cómo cargar un dispositivo USB con un paquete de baterías:





- Retire el cable del cargador, quite el adaptador de corriente de la fuente de alimentación y guárdelo en un lugar seco.
- Conecte el cargador a un paquete de baterías cargado.
NOTA: Si conecta el cargador solamente a un paquete de baterías, el indicador LED permanecerá apagado hasta que presione el botón de activación de USB.
- Conecte el cable USB en el cargador y en el dispositivo USB.
- Presione el botón de activación de USB para iniciar la carga del dispositivo USB.
NOTA: Si el cargador deja de suministrar energía al dispositivo USB antes de que este se haya cargado completamente, es posible que el paquete de baterías esté en modo de suspensión o inactivo. Presione el botón de activación de USB para salir del modo de suspensión y reanudar el funcionamiento.
NOTA: El tiempo de carga USB dependerá del nivel de carga del dispositivo USB cuando se conecte al cargador. Durante la carga del dispositivo USB, se transfiere energía del paquete de baterías al dispositivo USB. Si se agota la energía del paquete de baterías, se detendrá la carga USB.

FUNCIONAMIENTO

FUNCIONES DEL INDICADOR LED PARA LA CARGA DE BATERÍAS

Vea la figura 3, página 8.

NOTA: Los significados del indicador LED que se describen a continuación solo aplican a la carga de baterías. El indicador funciona de manera diferente al usar el producto para cargar dispositivos USB. Consulte “**Cómo usar el cargador con un dispositivo USB**” para obtener detalles.

PAQUETE DE BATERÍAS	DIODO ROJO	DIODO VERDE	DIODO NARANJA	ACCIÓN
 Corriente				
Conectado a una fuente de alimentación de CA sin un paquete de baterías	ENCENDIDO	APAGADO	APAGADO	Listo para cargar el paquete de baterías
 Evaluación				
Paquete de baterías caliente	APAGADO	APAGADO	ENCENDIDO	Cuando la temperatura del paquete de baterías baja al nivel normal, en el cargador se activa el modo de carga.
Paquete de baterías frío				Cuando la temperatura del paquete de baterías sube al nivel normal, en el cargador se activa el modo de carga.
Muy descargado				El cargador condiciona el paquete de baterías hasta que alcanza el voltaje normal, y después se activa el modo de carga.
 Defectuoso				
Defectuoso	Destell	Destell	APAGADO	Está defectuoso el paquete de baterías o el cargador.
<ul style="list-style-type: none"> • Si está defectuoso, intente repetir las condiciones quitando y volviendo a instalar el paquete de baterías. Si se repite el mismo estado de los diodos, intente cargar una batería diferente. • Si una batería diferente se carga normalmente, reemplace el paquete defectuoso (Vea la sección <i>Mantenimiento</i>). • Si la nueva batería también parece tener problemas, reemplace el cargador defectuoso. 				
 Paquete de baterías cargándose				
Carga rápida	APAGADO	Destell	APAGADO	La batería se está cargando.
 Paquete de baterías listo				
Batería llena	APAGADO	ENCENDIDO	APAGADO	El paquete de baterías está completamente cargado.
*La LED del cargador permanecerá encendida durante aproximadamente 5 minutos cuando se haya completado la carga. Cuando la batería esté totalmente cargada, se apagarán todas las luces LED de la batería.				

**Este producto tiene una garantía limitada de tres (3) años.
Puede consultar los detalles de la garantía en www.ryobitools.com**

MAINTENANCE

WARNING:

When servicing, use only identical replacement parts. Use of any other parts could create a hazard or cause product damage.

WARNING:

To avoid serious personal injury, always remove the battery pack from the product when cleaning or performing any maintenance.

GENERAL MAINTENANCE

Avoid using solvents when cleaning plastic parts. Most plastics are susceptible to damage from various types of commercial solvents

and may be damaged by their use. Use clean cloths to remove dirt, dust, oil, grease, etc.

WARNING:

Do not at any time let brake fluids, gasoline, petroleum-based products, penetrating oils, etc., come in contact with plastic parts. Chemicals can damage, weaken or destroy plastic which could result in serious personal injury.

STORAGE

Always remove the battery pack before storing the charger or any time the charger is unplugged.

ENTRETIEN

AVERTISSEMENT :

Utiliser exclusivement des pièces d'origine pour les réparations. L'usage de toute autre pièce pourrait créer une situation dangereuse ou endommager l'outil.

AVERTISSEMENT :

Pour empêcher un démarrage accidentel pouvant entraîner des blessures graves, toujours retirer le bloc de piles de l'outil avant tout nettoyage ou entretien.

ENTRETIEN GÉNÉRAL

Éviter d'utiliser des solvants pour le nettoyage des pièces en plastique. La plupart des matières plastiques peuvent être

endommagées par divers types de solvants commerciaux. Utiliser un chiffon propre pour éliminer la saleté, la poussière, l'huile, la graisse, etc.

AVERTISSEMENT :

Ne jamais laisser de liquides tels que le fluide de freins, l'essence, les produits à base de pétrole, les huiles pénétrantes, etc., entrer en contact avec les pièces en plastique. Les produits chimiques peuvent endommager, affaiblir ou détruire le plastique, ce qui pourrait entraîner des blessures graves.

ENTREPOSAGE

Toujours retirer le bloc-piles avant d'entreposer le chargeur ou chaque fois que le chargeur est débranché.

MANTENIMIENTO

ADVERTENCIA:

Para el servicio de la unidad sólo utilice piezas de repuesto idénticas. El empleo de piezas diferentes puede causar un peligro o dañar el producto.

ADVERTENCIA:

Para evitar lesiones corporales serias, siempre retire el paquete de baterías de la herramienta al limpiarla o darle mantenimiento.

MANTENIMIENTO GENERAL

Evite el empleo de solventes al limpiar piezas de plástico. La mayoría de los plásticos son susceptibles a diferentes tipos de

solventes comerciales y pueden resultar dañados. Utilice paños limpios para eliminar la suciedad, el polvo, el aceite, la grasa, etc.

ADVERTENCIA:

No permita en ningún momento que fluidos para frenos, gasolina, productos a base de petróleo, aceites penetrantes, etc., lleguen a tocar las piezas de plástico. Las sustancias químicas pueden dañar, debilitar o destruir el plástico, lo cual a su vez puede producir lesiones corporales serias.

ALMACENAMIENTO

Siempre retire el paquete de baterías antes de almacenar el cargador o cada vez que el cargador esté desenchufado.

OP403

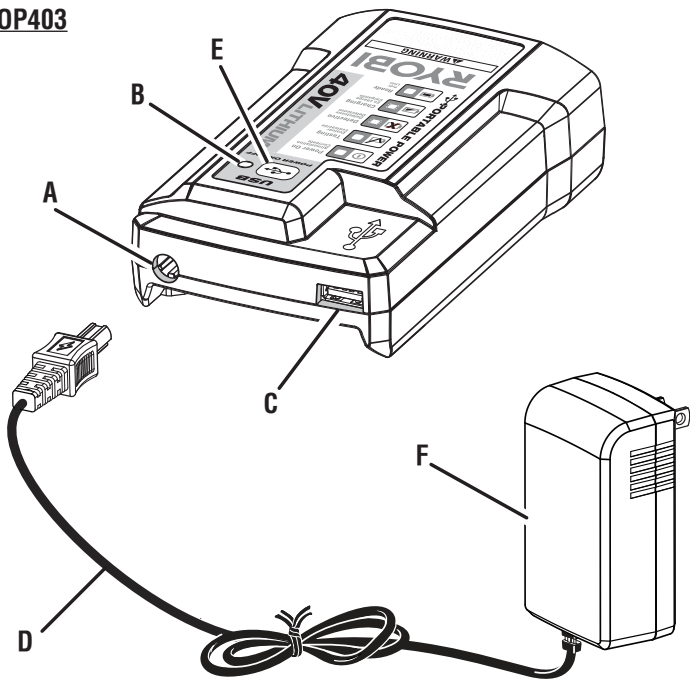

- A - DC outlet (sortie CC, salida de CC)
- B - LED light (lampe à DEL, diodo lumineux)
- C - USB port (port USB, puerto USB)
- D - Power cable (câble d'alimentation, cable de alimentación)
- E - USB activate button (bouton d'activation USB, botón de activación de USB)
- F - Power adaptor (adaptateur de courant, adaptador de corriente)

Fig. 1

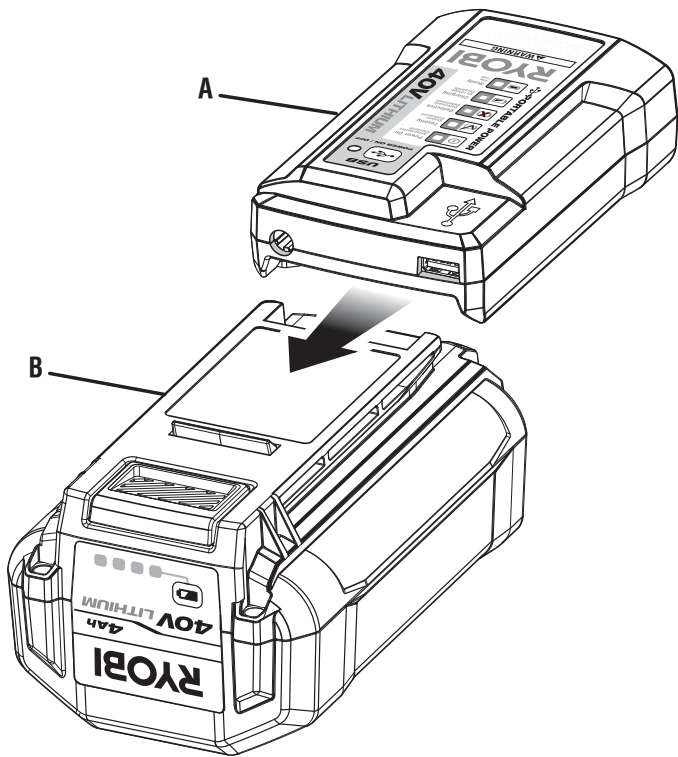

- A - Battery charger (chargeur de piles, cargador de baterías)
- B - Battery pack (not included) [bloc-piles (non fournie), paquete de baterías (no suministrado)]

Fig. 2

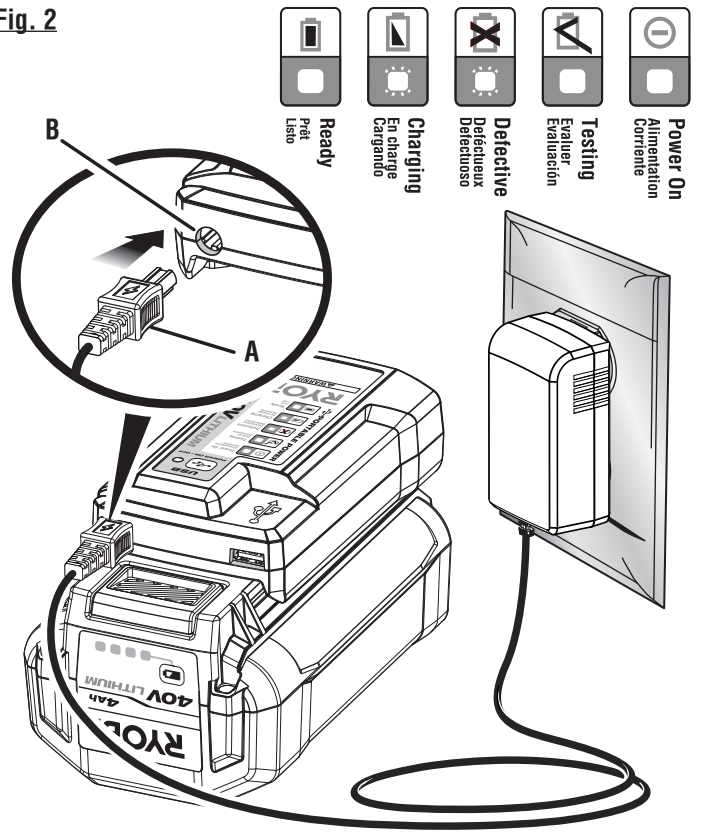

- A - Power cable (câble d'alimentation, cable de alimentación)
- B - DC outlet (sortie CC, salida de CC)

Fig. 3

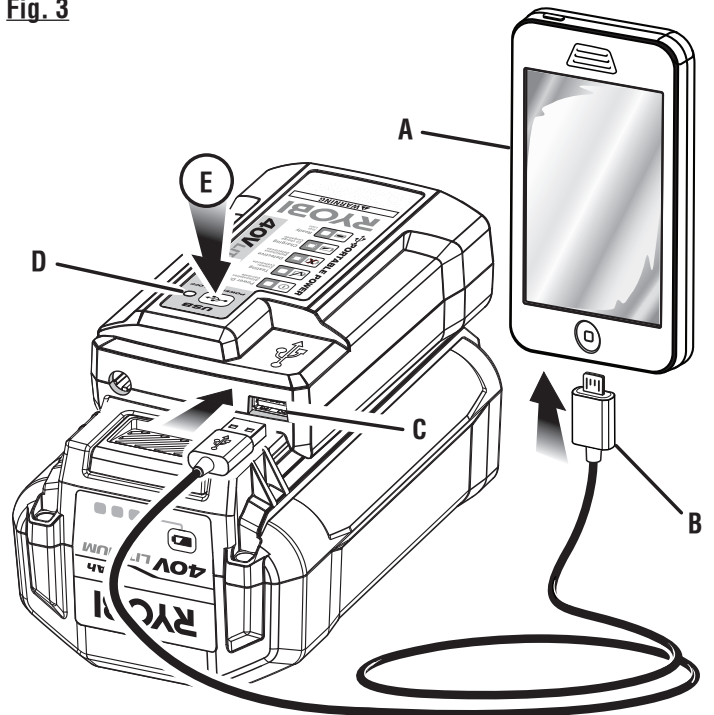

- A - USB device (not included) [dispositif USB (non inclus), dispositivo USB (no incluida)]
- B - USB cable (not provided) [câble USB (non fourni), cable USB (no suministrado)]
- C - USB port (port USB, puerto USB)
- D - LED light (lampe à DEL, diodo lumineux)
- E - USB activate button (bouton d'activation USB, botón de activación de USB)



OPERATOR'S MANUAL

MANUEL D'UTILISATION / MANUAL DEL OPERADOR

40V LITHIUM ION BATTERY CHARGER / PORTABLE USB POWER SOURCE
CHARGEUR DE PILES 40 V LI-ION / SOURCE D'ALIMENTATION USB PORTABLE
CARGADOR DE BATERÍAS LI-ION DE 40 V / FUENTE DE ALIMENTACIÓN
DE USB PORTÁTIL

OP403

• **PARTS AND SERVICE:** Prior to requesting service or purchasing replacement parts, please obtain your item, manufacturing, and serial numbers from the product data plate.

ITEM NO. _____

MANUFACTURING NO. _____

SERIAL NO. _____

HOW TO OBTAIN REPLACEMENT PARTS: Replacement parts can be purchased online at www.ryobitools.com or by calling 1-800-860-4050. Replacement parts can also be obtained at one of our service centers.

HOW TO LOCATE A SERVICE CENTER: Service centers can be located online at www.ryobitools.com or by calling 1-800-860-4050.

HOW TO OBTAIN CUSTOMER OR TECHNICAL SUPPORT: To obtain customer or technical support please contact us at 1-800-860-4050.

RYOBI is a trademark of Ryobi Limited and is used pursuant to a license granted by Ryobi Limited.

• **PIÈCES ET SERVICE :** Avant de faire la demande de service ou l'achat de pièces de remplacement, veuillez obtenir le numéro d'article, le numéro de fabrication et le numéro de série à partir de la plaque de données du produit.

NUMÉRO D'ARTICLE _____

NUMÉRO DE FABRICATION _____

NUMÉRO DE SÉRIE _____

COMMENT OBTENIR LES PIÈCES DE REMPLACEMENT : Les pièces de remplacement peuvent être achetées en ligne sur le site www.ryobitools.com ou par téléphone au 1-800-860-4050. Les pièces de remplacement peuvent être obtenues à un de nos centres de service.

COMMENT TROUVER UN CENTRE DE SERVICE : Les centres de service peuvent être localisés en ligne au www.ryobitools.com ou en téléphonant au 1-800-860-4050.

COMMENT OBTENIR DE L'AIDE EN CONTACTANT LE SERVICE À LA CLIENTÈLE : Pour contacter le service à la clientèle pour une question technique ou pour tout autre renseignement, veuillez nous téléphoner au 1-800-860-4050.

RYOBI est une marque de Ryobi Limited et est utilisée en vertu d'une licence accordée par Ryobi Limited.

• **PIEZAS DE REPUESTO Y SERVICIO:** Antes de solicitar servicio técnico o comprar piezas de repuesto, obtenga su número de artículo, el número de fabricación y el número de serie de la placa de datos del producto.

NÚMERO DE ARTÍCULO _____

NÚMERO DE FABRICACIÓN _____

NÚMERO DE SERIE _____

CÓMO OBTENER PIEZAS DE REPUESTO: Las piezas de repuesto se pueden comprar en nuestro sitio en la red mundial, en la dirección www.ryobitools.com o llamando al 1-800-860-4050. Las piezas de repuesto también se pueden obtener en uno de nuestros centros de servicio.

CÓMO LOCALIZAR UN CENTRO DE SERVICIO: Puede encontrar los centros de servicio visitando nuestro sitio en la red mundial, en la dirección www.ryobitools.com or by calling 1-800-860-4050.

CÓMO OBTENER SERVICIO O ASISTENCIA TÉCNICA AL CONSUMIDOR: Para obtener servicio o asistencia técnica al consumidor, sírvase comunicarse con nosotros llamando al 1-800-860-4050.

RYOBI es una marca de Ryobi Limited y se utiliza conforme a una licencia otorgada por Ryobi Limited.

TECHTRONIC INDUSTRIES POWER EQUIPMENT

995000755
1-9-19 (REV:02)

P.O. Box 1288, Anderson, SC 29622 USA
1-800-860-4050 • www.ryobitools.com